



ARTURO

Receveur de douche en Arock®
a f f i r m é

avec 1 ou 2 bords

Duschbecken Arock®
mit 1 oder 2 Ränder





Arturo

AVEC 1 OU 2 BORDS
MIT 1 ODER 2 RÄNDER



H 4,5 cm - 1 BORD APPLIQUÉ
H 4,5 cm - 1 RAND ANGEWENDET



H 4,5 cm - 2 BORDS APPLIQUÉS
H 4,5 cm - 2 RÄNDER ANGEWENDET

les bords sont appliqués par collage; le bord simple peut être appliqué à la fois sur le côté long et sur le côté court
Die Kanten werden durch Kleben aufgebracht; Die einzelne Kante kann sowohl auf der langen als auch auf der kurzen Seite angewendet werden

GRILLE COUVRE-BONDE ABLAUFGITTER

INCLUS: double-face inox mat et inox satiné
INBEGRIFFEN: doppelseitiges inox und inox Satin

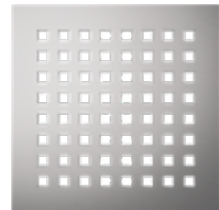

OPTION: 48 colori.02 et 4 finitions
MÖGLICHKEIT: 48 colori.02 und 4 Fertig

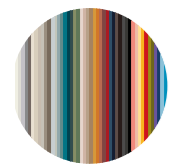

colori.02



22 Tbronz®

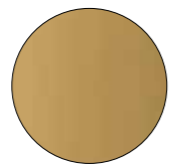

61 orosatinato

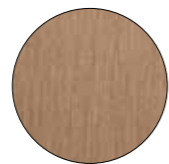

62 ororosa



63 cromonero

la grille couvre-bonde est incluse, un côté est en finition inox mat et l'autre en finition inox satiné
peut être commandé séparément dans l'une des 48 couleurs colori.02 ou dans l'une des 4 finitions (pag 162)

Das Auslaufgitter ist im Lieferumfang enthalten, eine Seite in inox und die andere in satiniertem inox
kann separat bestellt werden in einer von 48 Farben colori.02 oder in einem der 4 Fertig (page 162)

DIMENSIONS MASSE

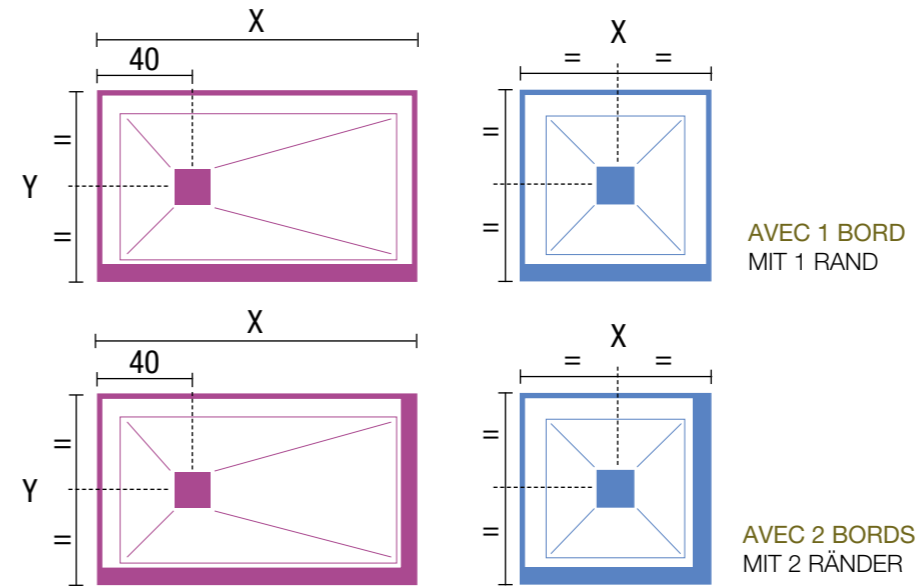

		X							
cm		70	80	90	100	120	140	160	180
Y	70	●			●	●	●	●	●
	80		●		●	●	●	●	●
	90			●	●	●	●	●	●
	100				●	●	●	●	●

Position de la grille
Position des Ablaufgitter

● Y/X: au centre / Im Zentrum

● Y: au centre / Im Zentrum

X: à 40 cm du bord /
40 cm vom Rand

PERSONNALISATIONS ANPASSUNGEN

le receveur de douche Arturo avec 1 ou 2 bords peut être personnalisé avec des coupes spéciales, brutes ou en finition
die Arturo Duschbecken mit 1 oder 2 ränder es kann mit Schnitten auf Größe, rau oder fertig angepasst werden

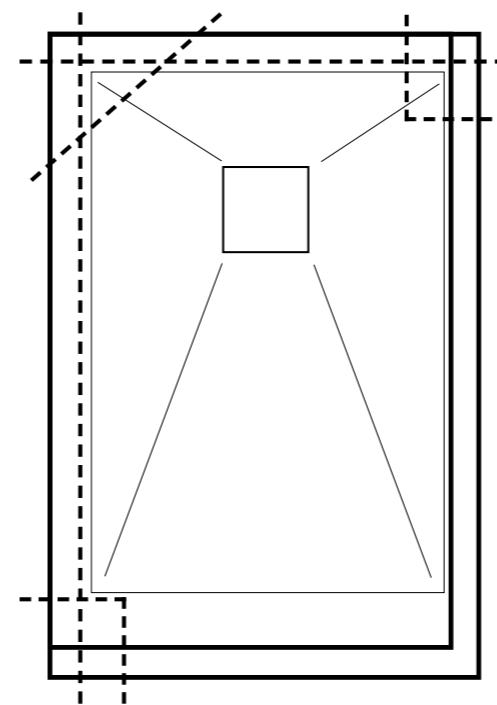



ARTURO

Receveur de douche en Arock®
a f f i r m é

sans bords

Duschbecken Arock®
ohne ränder

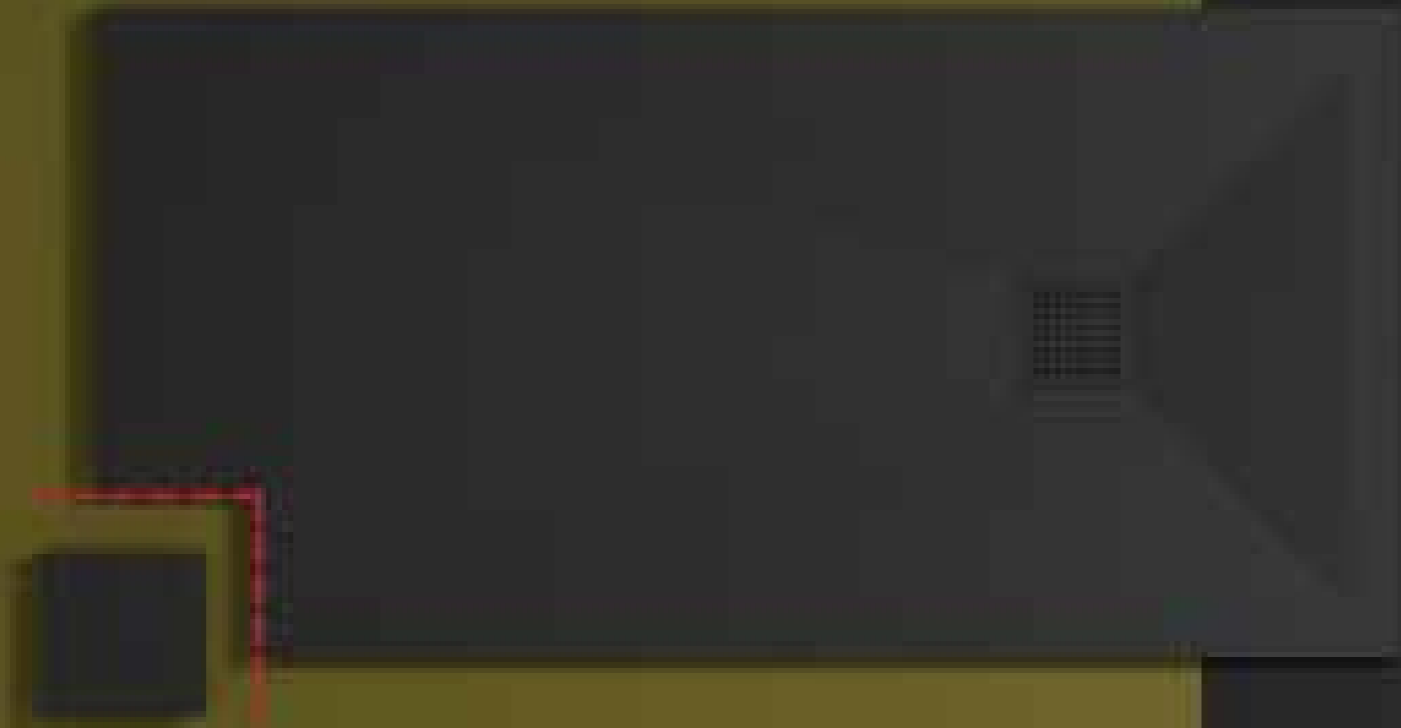

Arturo

SANS BORDS
OHNE RÄNDER

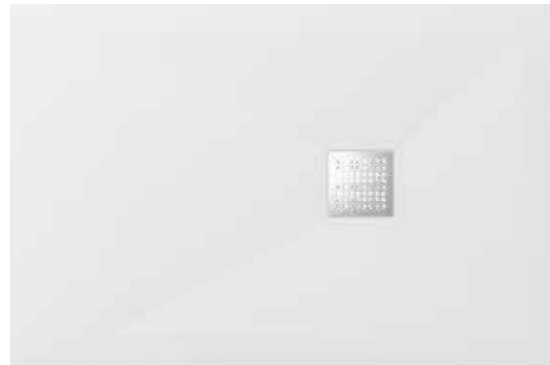

H 3 cm

DIMENSIONS MASSE

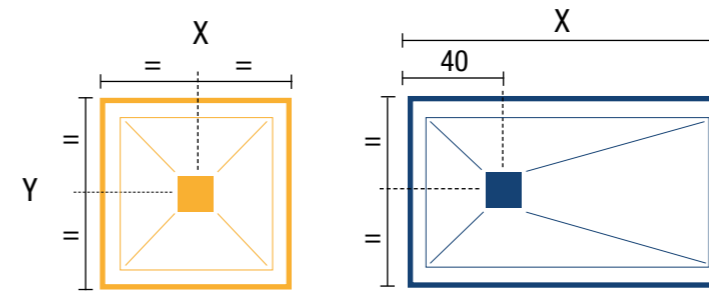

Position de la grille
Position des Ablaufgitter

● Y/X: au centre / Im Zentrum

● Y: au centre / Im Zentrum

X: à 40 cm du bord /
40 cm vom Rand

	X								
cm	70	80	90	100	120	140	160	180	200
70	●		●	●	●	●	●	●	
80		●		●	●	●	●	●	●
90			●	●	●	●	●	●	●
100				●	●	●	●	●	

GRILLE COUVRE-BONDE ABLAUFGITTER

INCLUS: double-face inox mat et inox satiné
INBEGRIFFEN: doppelseitiges inox und inox Satin

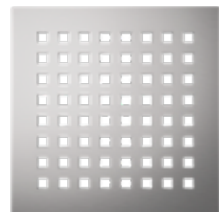

OPTION: 48 colori.02 et 4 finitions
MÖGLICHKEIT: 48 colori.02 und 4 Fertig

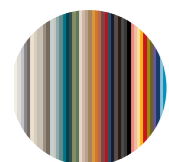

colori.02



22 Tbronz®

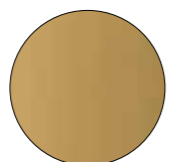

61 orosatinato

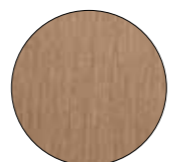

62 ororosa



63 cromonero

la grille couvre-bonde est incluse, un côté est en finition inox mat et l'autre en finition inox satiné
peut être commandé séparément dans l'une des 48 couleurs colori.02 ou dans l'une des 4 finitions (pag 162)

Das Auslaufgitter ist im Lieferumfang enthalten, eine Seite in inox und die andere in satiniertem inox
kann separat bestellt werden in einer von 48 Farben colori.02 oder in einem der 4 Fertig (page 162)

PERSONNALISATIONS ANPASSUNGEN

le receveur de douche Arturo sans bords peut être personnalisé avec des coupes spéciales, brutes ou en finition
die Arturo Duschbecken ohne ränder es kann mit Schnitten auf Größe, rau oder fertig angepasst werden

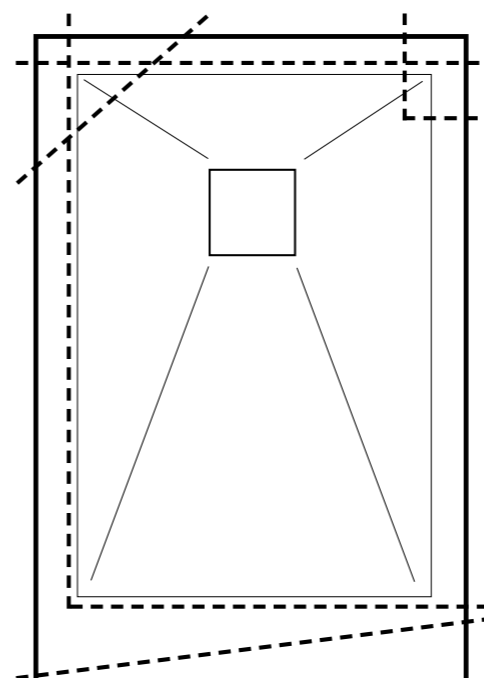

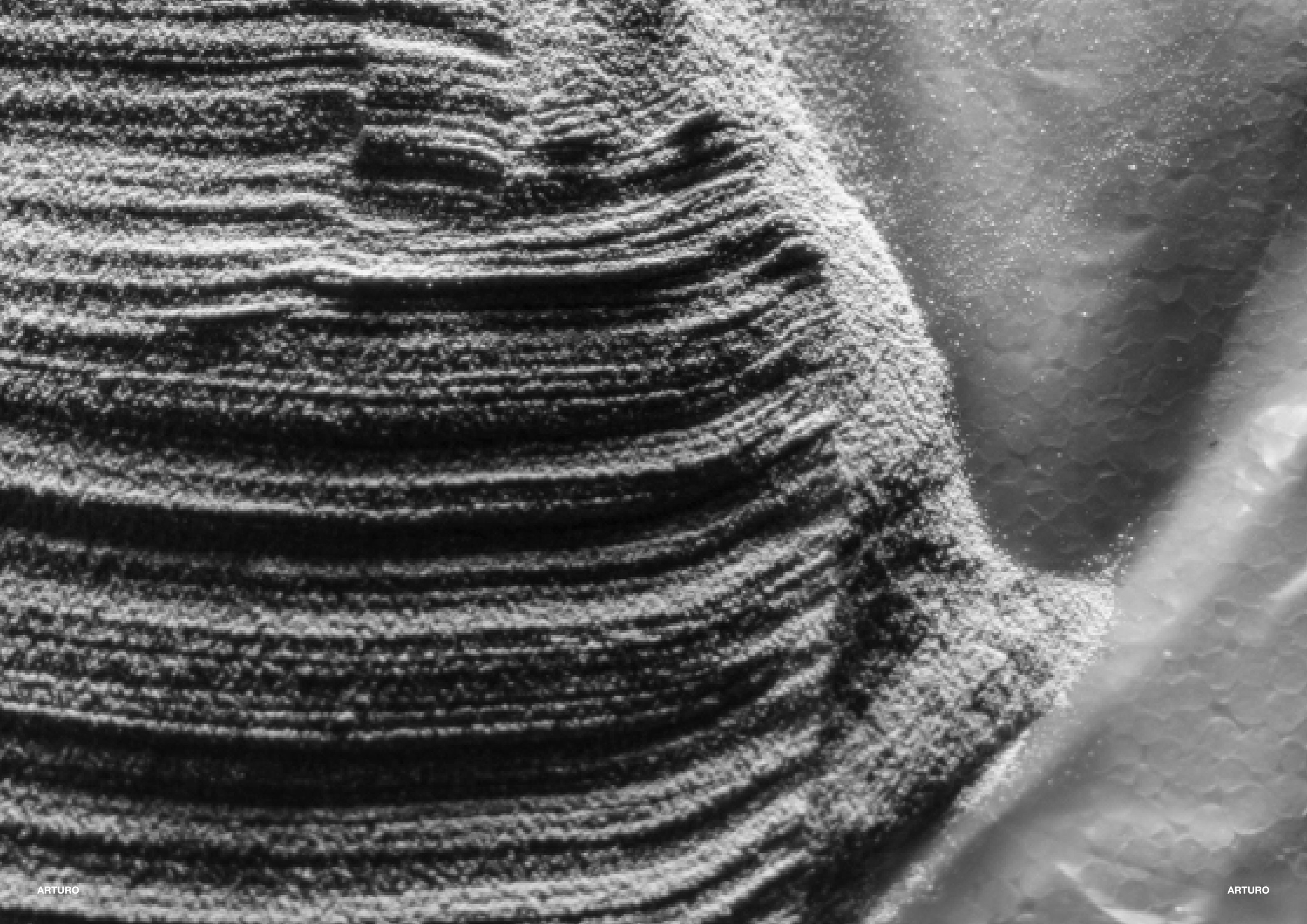

ARTURO

Receveur de douche en Arock®
a f f i r m é

quart de cercle sans bords

Duschbecken Arock®
rund ohne ränder

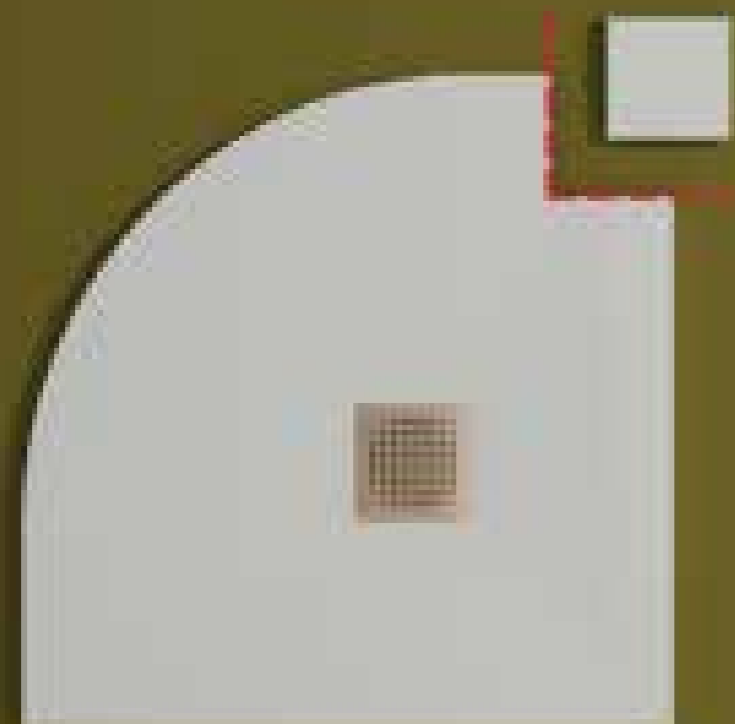
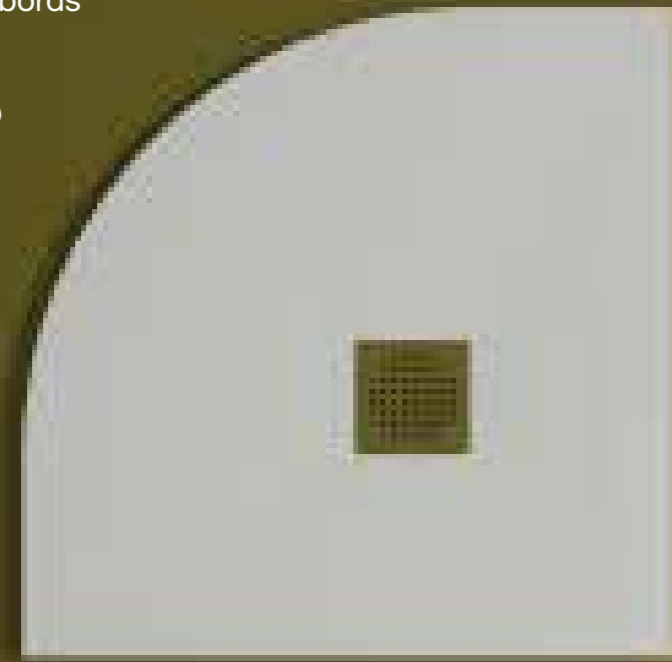

Arturo

SANS BORDS
OHNE RÄNDER

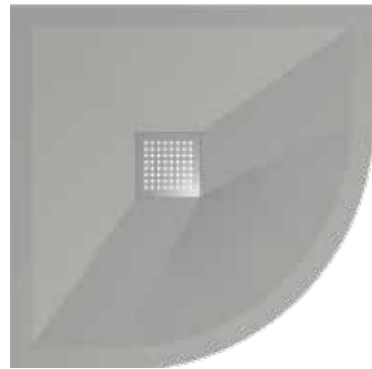

H 3 cm QUART DE CERCLE / RUND

DIMENSIONS MASSE

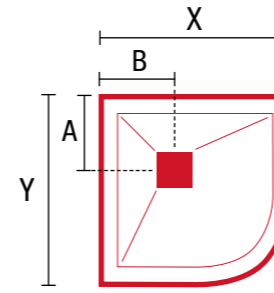

	X								
cm	70	80	90	100	120	140	160	180	200
70									
80		●							
90			●						
100									

Position de la grille
Position des Ablaufgitter

● A=B : 80x80 - L 32,5 cm
90x90 - L 35 cm

GRILLE COUVRE-BONDE ABLAUFGITTER

INCLUS: double-face inox mat et inox satiné
INBEGRIFFEN: doppelseitiges inox und inox Satin

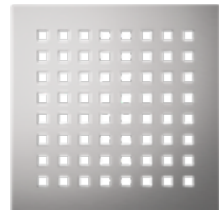

OPTION: 48 colori.02 et 4 finitions
MÖGLICHKEIT: 48 colori.02 und 4 Fertig

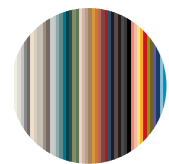

colori.02



22 Tbronze®

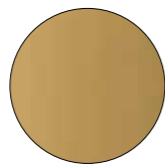

61 orosatinato

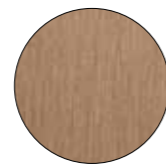

62 ororosa



63 cromonero

la grille couvre-bonde est incluse, un côté est en finition inox mat et l'autre en finition inox satiné
peut être commandé séparément dans l'une des 48 couleurs colori.02 ou dans l'une des 4 finitions (pag 162)

Das Auslaufgitter ist im Lieferumfang enthalten, eine Seite in inox und die andere in satiniertem inox
kann separat bestellt werden in einer von 48 Farben colori.02 oder in einem der 4 Fertig (page 162)

PERSONNALISATIONS ANPASSUNGEN

le receveur de douche Arturo sans bords peut être personnalisé avec des coupes spéciales, brutes ou en finition
die Arturo Duschbecken ohne ränder es kann mit Schnitten auf Größe, rau oder fertig angepasst werden

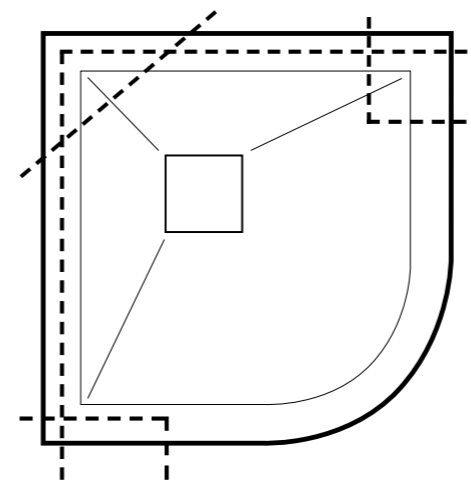



ARTURO

Receveur de douche en Arock®
a f f i r m é

à 4 bords

Duschbecken Arock®
mit 4 rändern

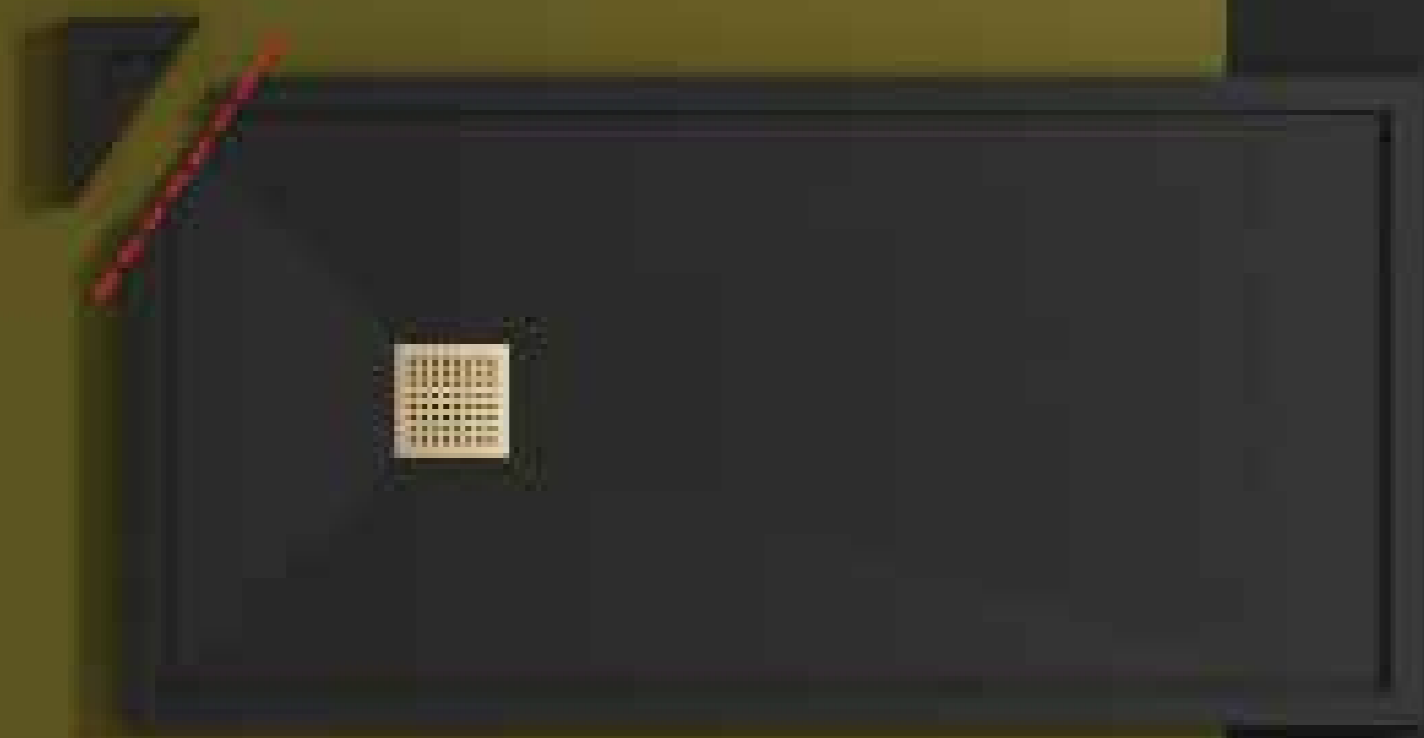

Arturo

AVEC BORDS
MIT RÄNDER



H 4,5 cm - 4 BORDS
H 4,5 cm - 4 RÄNDER

les bords sont monolithiques car ils sont formés directement dans le moule
die Ränder sind monolithisch, da sie direkt in der Form ausgebildet sind

GRILLE COUVRE-BONDE
ABLAUFGITTER

INCLUS: double-face inox mat et inox satiné
INBEGRIFFEN: doppelseitiges inox und inox Satin

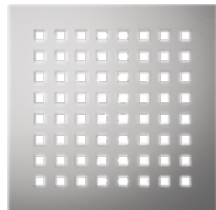

OPTION: 48 colori.02 et 4 finitions
MÖGLICHKEIT: 48 colori.02 und 4 Fertig

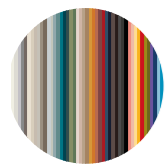

colori.02



22 Tbronz®

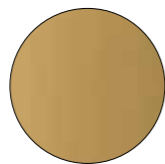

61 orosatinato

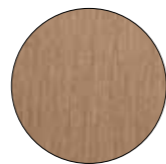

62 ororosa



63 cromonero

la grille couvre-bonde est incluse, un côté est en finition inox mat et l'autre en finition inox satiné
peut être commandé séparément dans l'une des 48 couleurs colori.02 ou dans l'une des 4 finitions (pag 162)

Das Auslaufgitter ist im Lieferumfang enthalten, eine Seite in inox und die andere in satiniertem inox
kann separat bestellt werden in einer von 48 Farben colori.02 oder in einem der 4 Fertig (page 162)

DIMENSIONS
MASSE

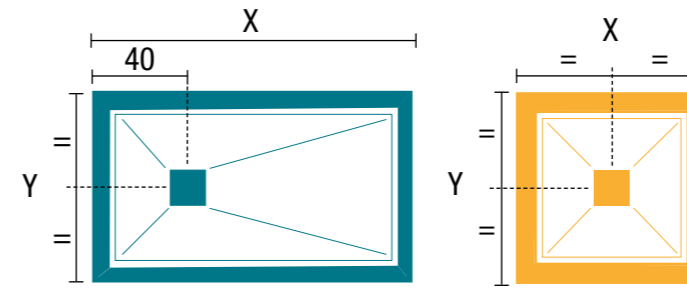

	X							
cm	70	80	90	100	120	140	160	180
70				●	●			
80				●	●	●	●	●
90			●					
100								

Position de la grille
Position des Ablaufgitter

● Y/X: au centre / Im Zentrum

● Y: au centre / central

X: à 40 cm du bord /
40 cm vom Rand

PERSONNALISATIONS
ANPASSUNGEN

le receveur de douche Arturo avec 4 bords peut être personnalisé avec des coupes spéciales, brutes ou en finition
die Arturo Duschbecken mit 4 ränder es kann mit Schnitten auf Größe, rau oder fertig angepasst werden

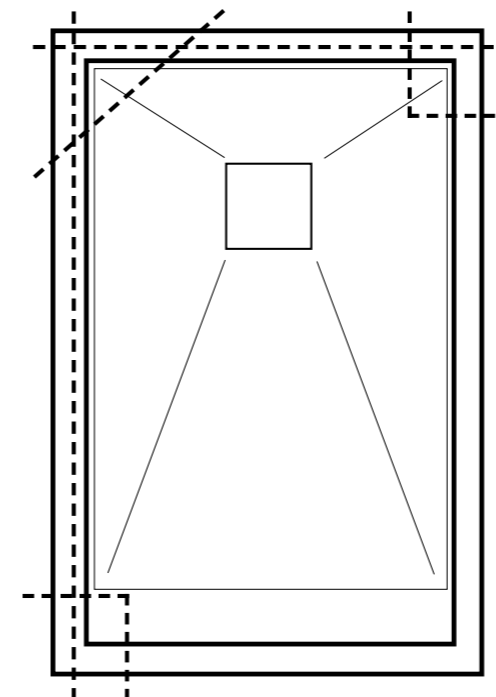

infos techniques / technische Information

INSTALLATION INSTALLATION



MONTAGE À POSER
INSTALLATION AUFBODEN

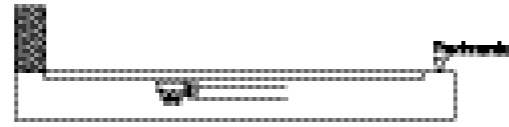

MONTAGE À ENCASTRER
BODENBÜNDIGE INSTALLATION

le receveur de douche Arturo peut être installé au-dessus de tout type de sol mais aussi encastré au ras du sol
Die Arturo-Duschbecken kann über jedem Bodentyp installiert werden, ist aber auch bodenbündig eingelassen

ZONE DE DÉCOUPE SCHNEIDBEREICHES

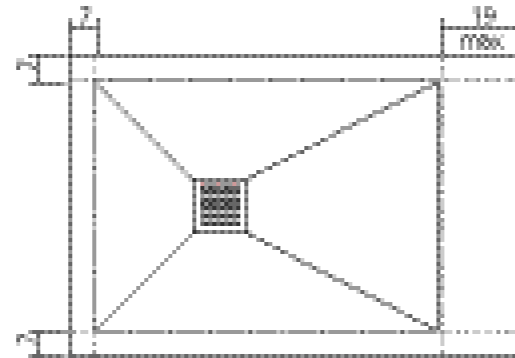
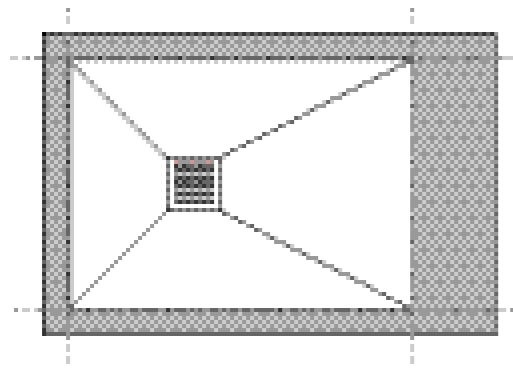

position et dimensions des zones de découpe du receveur de douche Arturo
position und Größe der möglichen Schnittbereiche der Arturo-Duschbecken

ZONE POMME DE DOUCHE BEREICH DUSCHBRAUSE

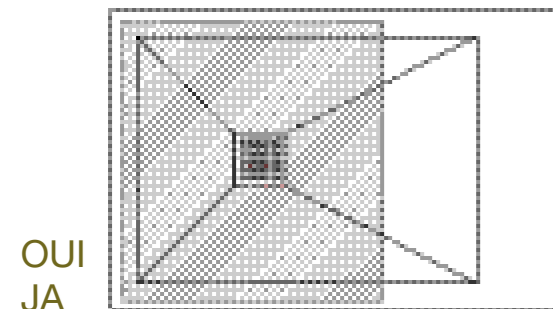

OUI
JA

zone conseillée pour la position de la pomme de douche
Empfohlener Bereich für die Installation einer Duschbrause

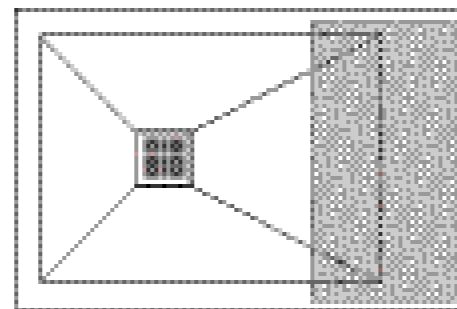

NON
NEIN

détails techniques / technische Details

GRILLE COUVRE-BONDE ABLAUFGITTER

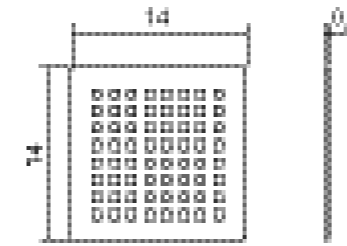

grille couvre-bonde double face en acier inox et inox satiné
doppelseitiges Ablaufgitter inox und inox Satin

MESURES TECHNIQUES TECHNISCHE MASSNAHMEN

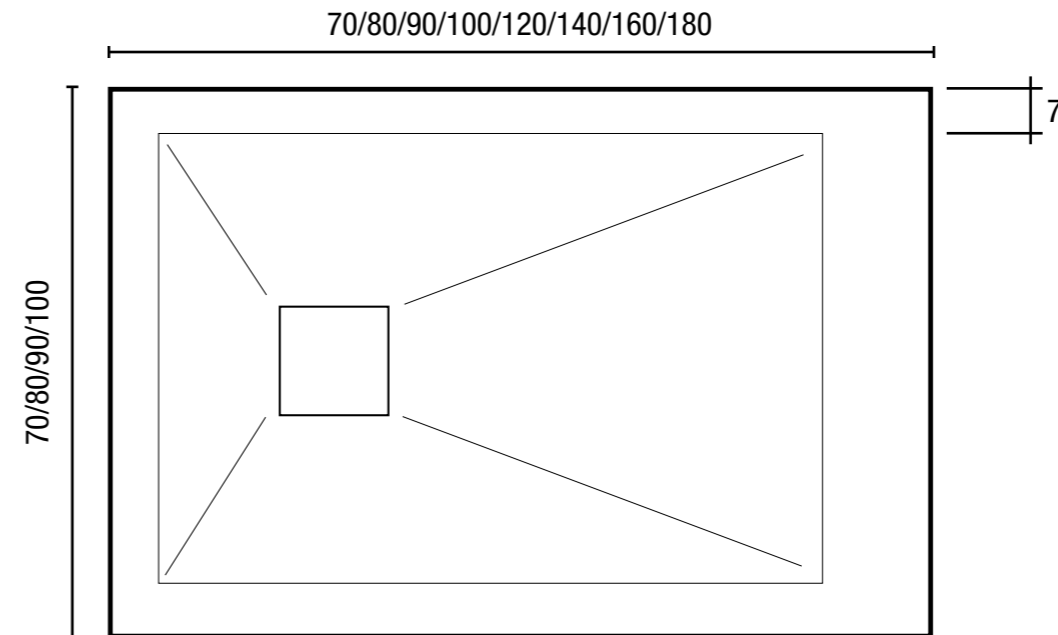

BONDE DE VIDAGE ABLAUFSYSTEM

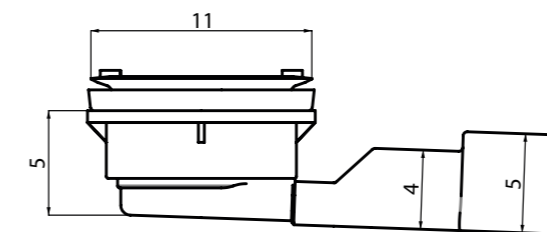

bonde de vidage standard INCLUSE H 50 mm
Standard-Ablaufsystem INBEGRIFFEN H 50 mm

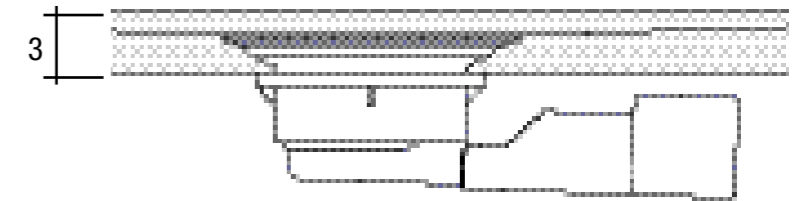

section d'un receveur de douche Arturo avec bonde de vidage
Abschnitt einer Arturo-Duschbecken mit Abfluss



colori.02
Standards



Options

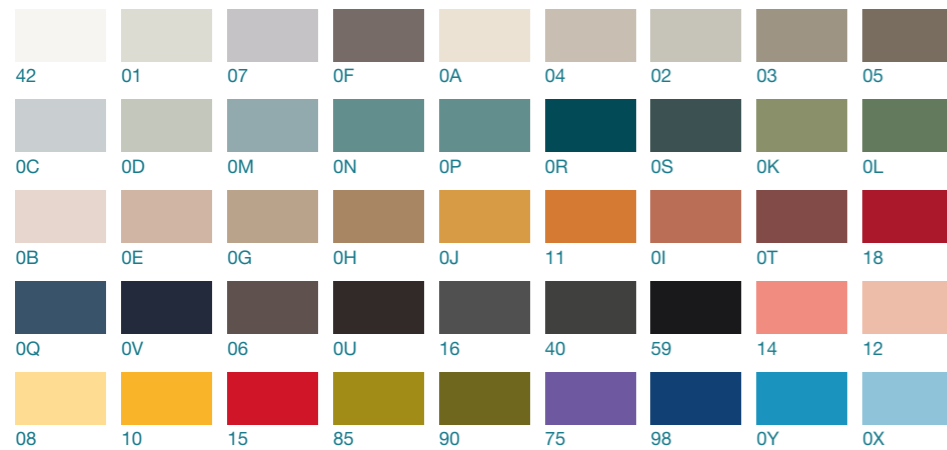

CARACTÉRISTIQUES
EIGENSCHAFTEN

- 2 ÉPAISSEUR 3 et 4 cm
2 SPESSORI 3 e 4,5cm
- 48 COULEURS DONT 3 STANDARDS
48 FARBE - 3 STANDARDFARBE
- 35 DIMENSIONS STANDARDS
35 STANDARDVERSIONEN

INFOS TECHNIQUES
TECHNISCHE HINWEISE

- RÉVERSIBLE
UMKEHRBAR
- MONTAGE À POSER
BODENBÜNDIGE INSTALLATION
- MONTAGE À ENCASTRER
INSTALLATION AUFBODEN
- ADAPTÉ POUR PMR
NUR GEEIGNETER AUFBODEN INSTAL-
LATION
- PERSONNALISABLE AVEC DES COUPES
SUR MESURE
ANPASSBAR MIT SCHNITTEN ZUM
MESSEN
- GRILLE COUVRE-BONDE INOX INCLUSE
ABLAUFGITTER INOX INBEGRIFFEN
- BONDE DE VIDAGE INCLUSE
ABLAUFGITTER INBEGRIFFEN
- PAS GLISSANT
NICHT SLIPPY

sans bords

AR-NO

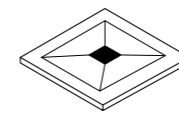

ohne Rand

AR-NO

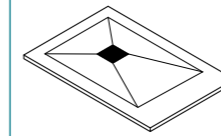

AR-TO

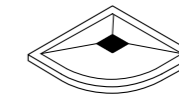

4 bords

AR-MO

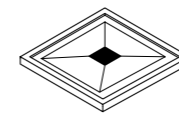

4 Ränder

AR-MO

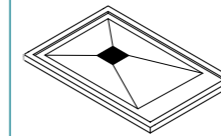

2 bords

AR-BO / mod A

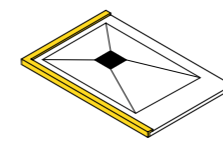

2 Ränder

AR-BO / mod B

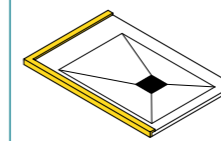

AR-BO / mod C

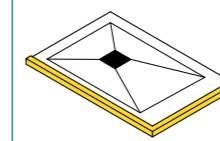

AR-BO / mod D

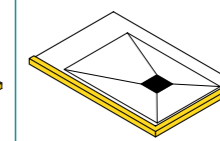

1 bord

AR-BO / mod E

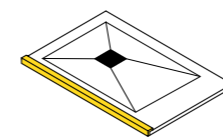

1 Rand

AR-BO / mod F

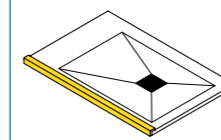

AR-BO / mod G

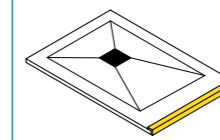

AR-BO / mod H

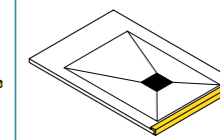

spéciales / exemples Besondere

1 coupe / 1 Schnitt

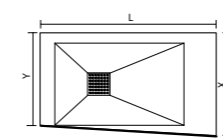

1 coupe / 1 Schnitt

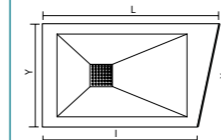

2 coupes / 2 Schnitte

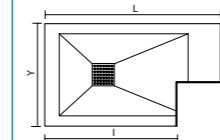

2 coupes / 2 Schnitte

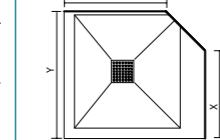

important

wichtig

la deuxième coupe est faisable uniquement en ligne droite et non finie

der zweite Schnitt wird nur geradlinig und als Rohschnitt durchgeführt

pour toutes découpes particulières, pas droites, il faut demander la faisabilité en envoyant un dessin au bureau technique TDA

Für spezielle Schnitte, nicht gerade Schnitte, muss die Machbarkeit durch Senden einer Zeichnung an das technische Büro der TDA angefragt werden